

Varenummer: 201226040
Beskrivelse: E+G Magnet m/boring GN 50.4-HF-50-10-8,5
Hård ferrit - 200° C, 180N

Mål

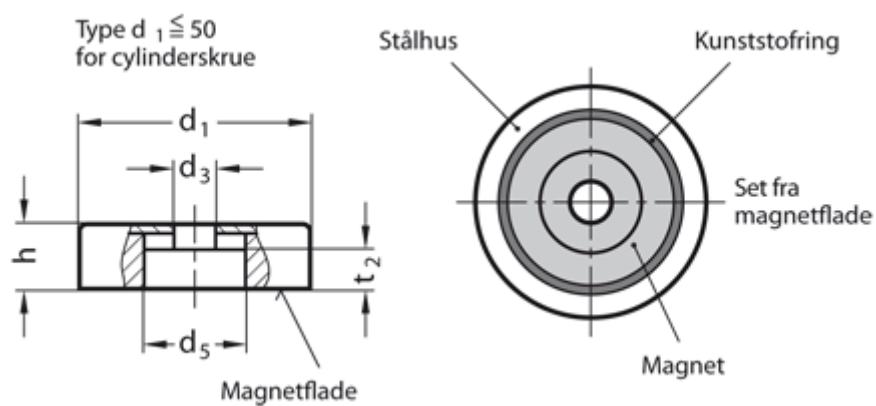

d1	= 50 +0,2/-0,1
d3	= 8.5
d5	= 22.0
h	= 10 +0,5/-0,1
Holdekraft N	= 180
Materiale	= HF Hård ferrit - 200° C
t2	= 8.5